

FASEL

ELEKTRONIK

ИНСТРУКЦИЯ ПО УСТАНОВКЕ И ЭКСПЛУАТАЦИИ АУДИОКОЛОНОК С ПУЛЬТОМ УПРАВЛЕНИЯ

ОФИЦИАЛЬНЫЙ
ПРЕДСТАВИТЕЛЬ В РОССИИ

КОНТАКТ ПЛЮС

WWW.CONTACTPLUS.RU

INFO@CONTACTPLUS.RU

+7 499 504-88-48

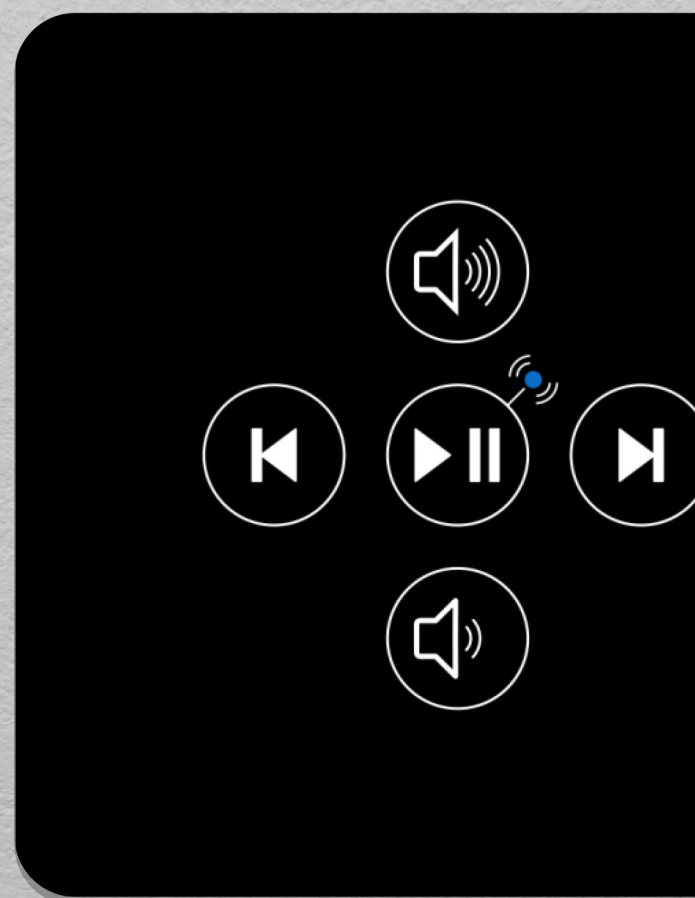

FCU-EXT-AUDIO-MODUL

FCU-EXT-AUDIO-SPEAKER-50W-A

EAC

1. Безопасность

Предполагаемое использование

Претензии о возмещении ущерба, возникшие в результате неправильного использования, не принимаются. Пользователь сам несет ответственность за ущерб, причиненный неправильным использованием.

Соблюдайте меры безопасности при работе с электричеством!



Контакт с токоведущими компонентами может быть смертельным.

Повреждение изоляции отдельных компонентов может быть опасным для жизни.

Следовательно:

- Перед проведением любых работ, отключите оборудование от сети (отключите рубильник в распределительной коробке) и примите меры против повторного пуска. Проверьте нулевой потенциал. Перед открытием корпуса пульт управления следует отключить от сети.
- В случае повреждения изоляции немедленно отключите электропитание и проведите ремонт.
- Работы с электричеством должны выполняться только сертифицированными электриками.
- Не допускайте попадания влаги на детали под напряжением. Это может привести к короткому замыканию.

2. Общая информация

Ограничение ответственности

Инструкции в этом руководстве были составлены с учетом стандартных спецификаций и положений, новейших технологий, а также наших знаний и многолетнего опыта

Производитель не несет ответственности за ущерб, причиненный вследствие:

- Несоблюдения инструкции по эксплуатации и установке
- Неправильного использования.
- Несанкционированных изменений
- Технических изменений.
- Использование неутвержденных запчастей и расходных материалов.

В остальном применяются обязательства, согласованные в договоре поставки, общие условия ведения бизнеса, а также условия поставки производителя и правовые нормы, действующие на момент заключения договора.

Гарантия

Гарантийный срок производителя исчисляется с момента отгрузки производителем и действует в течение 24 месяцев. Срок поставки можно определить по номеру устройства на паспортной табличке.

Производитель не несет никакой ответственности, отличной от этого правила. Претензии по гарантии следует направлять производителю или изготовителю сауны.

Требования к техническому персоналу

Монтаж, установка, ввод в эксплуатацию, а также устранение неисправностей и ремонт должны выполняться только квалифицированными специалистами.

Технический персонал

Благодаря своей технической подготовке, знаниям и опыту, а также знанию соответствующих правил эти люди могут выполнять возложенные на них задачи и самостоятельно определять возможные опасности.

Сертифицированные электрики

Благодаря своему техническому обучению, знаниям и опыту, а также знанию соответствующих стандартных спецификаций и правил эти специалисты могут выполнять работы на электрическом оборудовании и самостоятельно определять возможные опасности.

Электрики обязаны выполнять положения правил техники безопасности страны в которой происходит монтаж.

3. Установка

Пульт управления и аудиокolonки можно установить прямо в сауне. Максимальная высота установки 120 см. Расстояние до электрокаменки должно быть не менее 1 м.

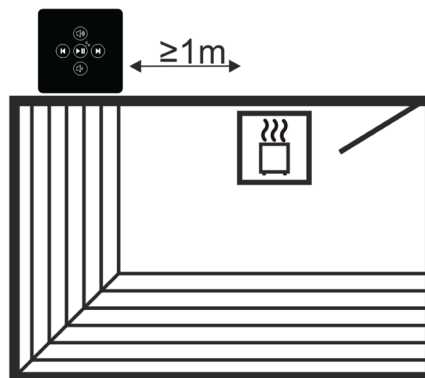

Пульт управления

Просверлите отверстие для блока управления с помощью корончатого сверла и установите блок.

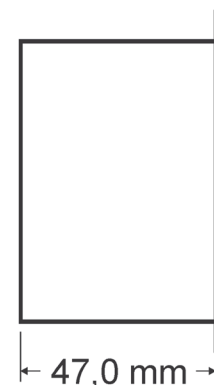
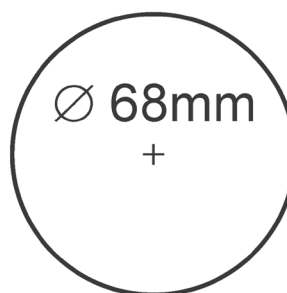

Аудиокolonки

Просверлите отверстие для динамиков и установите их.

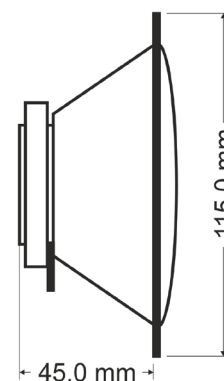
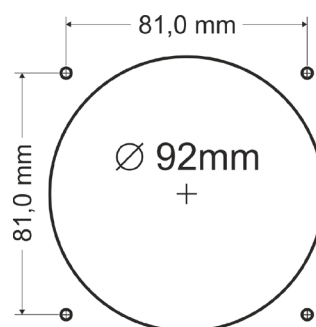

Подключение пульта управления

Аудиокolonки необходимо подключить к клеммам R+ / R- / L+ / L-.

Питание аудиомодуля осуществляется от блока питания с коаксиальным разъемом питания. Не используйте соединение USB!

Подключение аудиокolonок

Подключите динамики к соответствующим плоским гнездам 4,8 мм (+) и 2,8 мм (-).

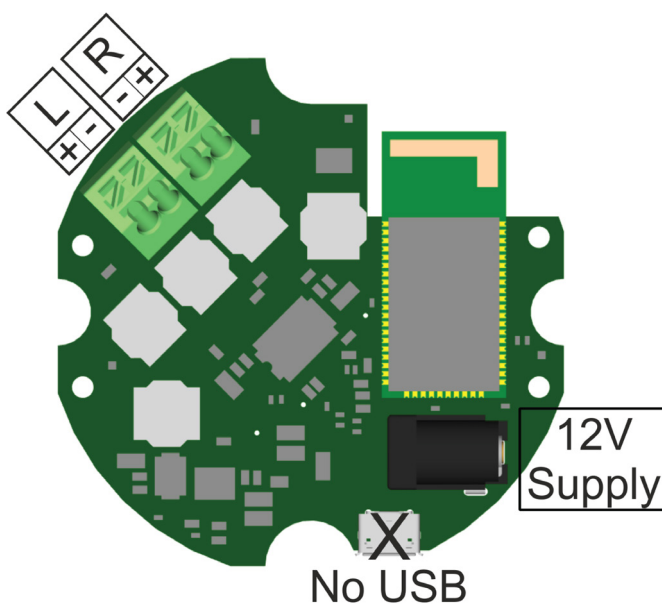

3. Управление



- Нажатие кнопки → Воспроизведение / Пауза.
- Удержание кнопки 2 секунды → Включить / Выключить.
- Удержание кнопки 3 секунды → Режим сопряжения.
- Индикатор не горит → Отключено / Воспроизведение.
- Индикатор мигает → Не подключено.
- Индикатор горит → Подключено.
- Индикатор быстро мигает → Режим сопряжения.

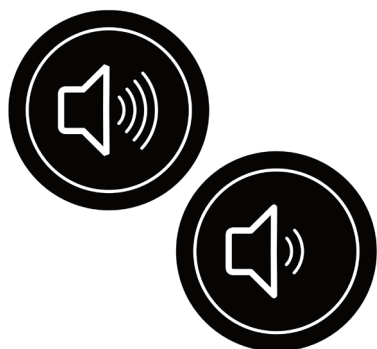

- Нажатие кнопки → Изменить уровень громкости.

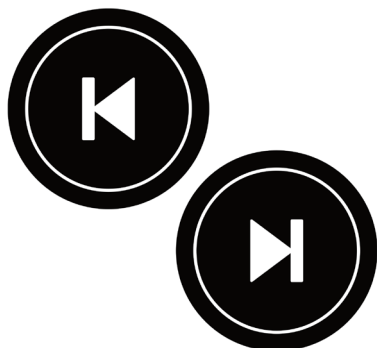

- Нажатие кнопки → Предыдущий / Следующий трек.

Подключение

1. Включите оборудование.
2. Запустите режим сопряжения.
3. Откройте настройки Bluetooth в смартфоне и подключитесь к Sauna Audio.
4. Включите музыку.

Технические характеристики

FCU-EXT-AUDIO-MODUL	
Номинальное напряжение	230 В ~ 50 Гц
Максимальная мощность	24 Вт
Источник питания	Блок питания с коаксиальным разъемом питания. Длина кабеля приibl. 1,7 м
Тип динамиков	Стереo
Выходная мощность	2 x 10 Вт (RMS)
Сoпротивление динамиков	4-8 Ом
Подключение динамиков	0,5 - 2 мм ²
Длина кабеля динамика	Максимум. 15 м
IP	x4
Температура окружающей среды	От 0 до +60 °C
Размеры	82 x 82 x 50 мм (без блока питания)

FCU-EXT-AUDIO-SPEAKER-50W	
Максимальная мощность	50 Вт
Номинальная мощность	25 Вт
Акустический кабель	0,75 мм ²
Подключения	4,8 x 0,8 мм (+) / 2,8 x 0,8 мм (-)
Сoпротивление динамиков	4-8 Ом
Температура окружающей среды	от 0 до +120 °C
IP	65
Размеры	82 x 82 x 50 мм (без блока питания)

Утилизация

Не выбрасывайте оборудование вместе с бытовыми отходами. Утилизируйте в соответствии с местными нормами